

N-443

Eredeti szerelési és üzemeltetési útmutató

WN 932002-18-6-50 02-2024

novof^{er}m

HU Szerzői jog és felelősség kizárása

© 2024 TORMATIC®

Ennek a dokumentumnak a teljes vagy kivonatos sokszorosításához, továbbadásához vagy értékesítéséhez, akár elektronikus, akár mechanikus formában, fénymásolatokat és feljegyzéseket is beleértve, a követett céltól függetlenül a TORMATIC® előzetes, írásbeli engedélye szükséges. Műszaki változtatások jogát fenntartjuk – Eltérések lehetségesek – A szállítási terjedelem a termék-konfigurációhoz igazodik.

Tartalomjegyzék

1	Általános információk	4
1.1	Tartalom és célcsoport	4
1.1.1	Ábrázolások az ábrákban.....	4
1.2	Piktogramok és kulcsszavak	4
1.3	Veszélyt jelző szimbólumok.....	5
1.4	További útmutató és tájékoztató szimbólumok.....	5
2	Biztonság	6
2.1	Rendeltetésszerű használat	7
2.2	Előre látható helytelen alkalmazás	7
2.3	A személyzet képzése	8
2.4	A termékből kiindulható veszélyek	9
3	Termékleírás	10
3.1	Általános termékáttekintés	10
3.2	Műszaki adatok.....	12
4	Szerelés és telepítés	13
4.1	A szerelés előkészítése	13
4.2	Garázskapu hajtásának szerelése	14
4.3	További komponensek (tartozékok) elektromos csatlakoztatása	15
4.3.1	Áttekintő csatlakozási rajz.....	16
4.3.2	Impulzusadó és külső biztonsági berendezések.....	18
4.4	TTZ irányelv, betörésgátlás garázskapukhoz.....	18
5	A hajtás programozása	18
5.1	Előkészítés	18
5.2	Alapprogramozás	19
5.3	Távírányító programozása	20
5.3.1	1. menü: Startfunkció a távírányítón keresztül	20
5.3.2	2. menü: Világításfunkció a távírányítón keresztül	20
5.3.3	L menü: Szellőzésfunkció a távírányítón keresztül	21
5.3.4	P menü: Részleges nyitási funkció a távírányítón keresztül	22
5.3.5	n menü: NYITÁS funkció a távírányítón keresztül.....	22
5.3.6	u menü: ZÁRÁS funkció a távírányítón keresztül.....	23
5.3.7	A hajtáson programozott minden távírányító törlése.....	23
5.4	3. menü + 4. menü: Végállások beállítása.....	24
5.5	Erőbetanuló menet	25
5.6	Az erőkorlátozás ellenőrzése	26

5.7	Különleges beállítások.....	27
5.7.1	„Különleges beállítások” menü megnyitása	27
5.7.2	5. menü + 6. menü: Nyitó- és zárómenet erőkorlátozása / erőbetanuló menet törlése	27
5.7.3	7. menü: Világítási idők beállítása.....	28
5.7.4	8. menü: Lágú futás beállítása	29
5.7.5	9. menü: További üzemmódok beállítása	30
5.7.6	A menü: Nyitvatartási idő	31
5.7.7	C menü: Figyelmeztetési idő.....	32
5.7.8	H menü: STOP-A beállítások (búváajtó-érintkező)	32
5.8	Bővített különleges beállítások	33
5.8.1	„Bővített különleges beállítások” menü megnyitása.....	33
5.8.2	U menü: 24 V-os kimenet.....	33
5.8.3	d menü: 230 V-os kimenet	34
5.8.4	F menü: Rádiós záróél	34
5.9	Gyári beállítások visszaállítása	35
5.10	Ciklusszámláló.....	35
6	Első üzembehelyezés	36
7	Üzemeltetés	37
7.1	Biztonsági tudnivalók az üzemeléshez	37
7.2	Garázskapec nyitása és zárása (normál üzembcn)	37
7.3	Garázskapec nyitása és zárása kézzel	38
7.4	Garázskapec célzott mozgatása NYITVA vagy ZÁRVA helyzetbe (további üzemmódok).....	39
7.4.1	Garázskapec mozgatása NYITVA helyzetbe.....	39
7.4.2	Garázskapec mozgatása ZÁRVA helyzetbe.....	39
7.5	Rádiós modul meghatározása	40
8	Hibák és zavarok.....	41
8.1	Hibakeresés.....	41
8.2	Diagnóziskijelző	42
9	Karbantartás/felülvizsgálat	44
9.1	Tudnivalók a karbantartáshoz/felülvizsgálathoz	44
9.2	Az erőkorlátozás havi felügyelete	44
9.3	Ellenőrző listák	45
9.3.1	Üzembe helyezési jegyzőkönyv	45
9.3.2	A kapuberendezés ellenőrző listája	46
9.3.3	A kapuberendezés vizsgálati és karbantartási tanúsítványa	47

10 Tisztítás/ápolás	48
11 Leszerelés/ártalmatlanítás	49
11.1 Leszerelés	49
11.2 Ártalmatlanítás.....	49
12 Garanciális rendelkezések.....	50
13 Megfelelőségi és beépítési nyilatkozat.....	51
13.1 Beépítési nyilatkozat a gépekről szóló 2006/42/EK irányelv szerint.....	51
13.2 Megfelelőségi nyilatkozat a 2014/53/EU irányelv szerint	52

1 Általános információk

1.1 Tartalom és célcsoport

Ez a szerelési és üzemeltetési útmutató az N-443 modulsorozat garázskapuhajtásait (a továbbiakban "termék") írja le. A szerelési és üzemeltetési útmutató mind a szerelési és karbantartási munkákkal megbízott műszaki személyzetnek, mind pedig a termék végfelhasználóinak szól.

Az előttünk levő szerelési és üzemeltetési útmutatóban csak a távirányítóval történő kezelést írjuk le. Más irányítókészülékek analóg módon működnek.

1.1.1 Ábrázolások az ábrákban

Az ebben a szerelési és használati utasításban lévő ábrák tényállások és cselekvési folyamatok jobb megértésére szolgálnak. Az ábrázolások az ábrákban példaszervek és csekély mértékben eltérhetnek termékük tényleges kinézetétől.

1.2 Piktogramok és kulcsszavak

A fontos információkat ebben a szerelési és üzemeltetési útmutatóban a következő piktogramokkal láttuk el.



VESZÉLY

VESZÉLY

...olyan veszélyeztetésre hívja fel a figyelmet, ami - ha nem akadályozzák meg - halálhoz vagy súlyos testi sérüléshez vezet.



FIGYELMEZTETÉS

FIGYELMEZTETÉS

...olyan veszélyeztetésre hívja fel a figyelmet, ami - ha nem akadályozzák meg - halálhoz vagy súlyos testi sérüléshez vezethet.



VIGYÁZAT

VIGYÁZAT

...olyan veszélyeztetésre hívja fel a figyelmet, ami - ha nem akadályozzák meg - csekély vagy mérsékelt személyi sérüléshez vezethet.

1.3 Veszélyt jelző szimbólumok



Veszély!

Ez a jelzés személyek életét és egészségét közvetlenül veszélyeztető körülményre hívja fel a figyelmet, ami életveszélyes sérülésekhez vagy halálesethez vezethet.



Figyelmeztetés elektromos feszültségre!

Ez a szimbólum arra hívja fel a figyelmet, hogy a rendszer használata során elektromos feszültség következtében személyek életét és egészségét fenyegető veszélyek állnak fenn.



Végtagok zúzódásának veszélye

Ez a szimbólum veszélyes szituációkra hívja fel a figyelmet, amelyek végtagok zúzódásának veszélyével járnak.



Az egész test zúzódásának veszélye!

Ez a szimbólum veszélyes szituációkra hívja fel a figyelmet, amelyek az egész test zúzódásának veszélyével járnak.

1.4 További útmutató és tájékoztató szimbólumok

ÉRTESÍTÉS

ÉRTESÍTÉS

...fontos információkra (pl. anyagi károk), de nem veszélyforrásokra hívja fel a figyelmet.



Infó!

Az ezzel a szimbólummal jelölt megjegyzések segítenek abban, hogy gyorsan és biztonságosan végrehajtsa tevékenységeit.



Útmutató betartása

Ez a szimbólum azt jelenti, hogy be kell tartani a szerelési és üzemeltetési útmutatót.



Ez a szimbólum arra utal, hogy a garázkapuhajtás óránként 3 menet ciklussorára van tervezve.

1

A megfelelő szerelési lépés ábrájára utal az A3-as szerelési poszteren, valamint a „Be-kötési rajz áttekintése” fejezetre.

2 Biztonság

Vegye figyelembe alapvetően a következő biztonsági tudnivalókat:



Sérülésveszély a biztonsági tudnivalók és utasítások figyelmen kívül hagyása miatt!

A biztonsági tudnivalók és utasítások betartásánál elkövetett mulasztások áramütést, tüzet és/vagy súlyos személyi sérüléseket okozhatnak.

- Az ebben a szerelési és használati utasításban megadott biztonsági tudnivalók és utasítások követésével a termékkel és a terméken végzett munka közben megakadályozhatja a személyi sérüléseket és anyagi károkat.
 - Olvassa el és kövesse az összes biztonsági tudnivalót és utasítást.
-
- A garázkapuhajtáshoz tartozó dokumentáció összes előírásának és utasításának (telepítés, üzemeltetés és karbantartás stb.) eleget kell tenni.
 - A rendeltetésszerű használat érdekében tartson be minden utasítást, amit ez az útmutató tartalmaz.
 - Őrizzen meg minden biztonsági tudnivalót és utasítást jövőbeli használatra.
 - A beszerelést csak képezett műszaki személyzet végezheti el.
 - Tartsa be az alkalmazandó nemzeti előírásokat.
 - Változtatást a terméken csak a gyártó határozott engedélyével szabad végezni.
 - Kizárólag a gyártó eredeti pótalkatrészeit használja. Hamis vagy hibás pótalkatrészek károkat okozhatnak, a termék hibás működéséhez vagy teljes kieséséhez vezethetnek.
 - A terméket gyermekek 8 éves életkortól, valamint személyek csökkent pszichikai, érzékszervi vagy mentális képességekkel vagy tapasztalatok és/vagy ismeretek hiányában csak akkor használhatják, ha felügyelet alatt állnak vagy a készülék biztonságos használatára vonatkozóan betanítást kaptak és megértették az ebből eredő veszélyeket.
 - Gyermekek nem játszhatnak a készülékkel. Tisztítást és karbantartást gyermekek felügyelet nélkül nem végezhetnek.
 - Az ebben az útmutatóban megadott biztonsági ismeretek és utasítások, valamint az alkalmazási területre érvényes balesetmegelőzési előírások és általános biztonsági rendelkezések be nem tartása esetén kizárt minden kötelező felelősségi és kártérítési igény a gyártóval vagy megbízottjával szemben.

2.1 Rendeltetészerű használat

A terméket kizárólag súly- vagy rugókiegyenlítésű garázkapuk nyitására és zárására terveztük. Használata súly- vagy rugókiegyenlítés nélküli kapukon nem megengedett.

A termék kizárólag Novoferm termékekkel kompatibilis.

Változtatást a terméken csak a gyártó határozott engedélyével szabad végezni.

A termék kizárólag háztartási használatra alkalmas.

2.2 Előre látható helytelen alkalmazás

A "Rendeltetészerű használat" című fejezetben leírtaktól eltérő más felhasználás ésszerűen előre látható helytelen alkalmazásnak minősül, ebbe a körbe tartozik pl.:

- hajtásként történő használat tolóajtós szerkezetekhez
- használat súly- vagy rugókiegyenlítés nélküli kapukon

Az ésszerűen előre látható helytelen használatból és a szerelési és használati utasítás be nem tartásából eredő anyagi károkért és/vagy személyi sérülésekért a gyártó semmilyen felelősséget nem vállal.

2.3 A személyzet képzése

A terméket csak olyan személyzet használhatja, amelyik ismeri ezt a szerelési és üzemeltetési útmutatót és tudatában van a termék használatával járó veszélyeknek. Az egyes tevékenységek különböző személyi képesítéseket igényelnek, amelyeket a következő táblázatban sorolunk fel.

Tevékenységek	Kezelő	Szakértelemmel rendelkező személyek ^a idevágó képzettséggel, pl. gépszerelő	Villamos szakértelemmel rendelkező személy ^b
Felépítés, szerelés, üzembe helyezés		X	X
Villamos szerelés			X
Üzemeltetés	X		
Tisztítás	X		
Karbantartás	X	X	X
Munkák a villamos szerkezeteken (hibaelhárítás, javítás és lebontás)			X
Munkák a gépész szerkezeteken (hibaelhárítás és javítás)		X	
Ártalmatlanítás	X	X	X

a. Szakértelemmel rendelkező személynek az számít, aki szakmai képzettsége, ismeretei és tapasztalatai alapján, valamint a vonatkozó rendelkezések ismeretében képes a rábízott munkákat elbírálni és felismerni a lehetséges veszélyeket.

b. Képzett villamos szakértelemmel rendelkező személyeknek képesnek kell lenni villamos kapcsolási rajzok olvasására és megértésére, elektromos gépek üzembe helyezésére, ápolására és karbantartására, kapcsoló- és vezérlőszekrények huzalozására, elektromos komponensek működési alkalmasságának biztosítására és villamos és elektronikai rendszerek használatával járó lehetséges veszélyek felismerésére.

2.4 A termékből kiindulható veszélyek

A terméket kockázatértékelésnek vetettük alá. Az erre épülő tervezés és a termék kivitele megfelel a technika mai állásának.

A termék rendeltetésszerű használat esetén üzembiztos. Ennek ellenére marad egy fennmaradó kockázat.

VESZÉLY



Veszély elektromos feszültség által

Halálos áramütés feszültségvezető részek megérintése által. Ha a villamos szerkezeteken dolgozik, tartsa be a következő biztonsági szabályokat:

1. Kiszakaszolás
2. Biztosítás visszakapcsolás ellen
3. A feszültségmentesség megállapítása

A villamos szerkezeteken munkákat csak villamos szakértelemmel rendelkező személyek vagy kiiktatott személyek végezhetnek villamos szakértelemmel rendelkező személy vezetésével és felügyelete alatt az elektrotechnikai szabályok és irányelvek szerint.

FIGYELMEZTETÉS



Ütési és zúzóadási veszély a kapun!

Az erőbetanuló menetnél a hajtásba betanításra kerül a normális mechanikai ellenállás a kapu nyitásakor és zárásakor. Az erőkorlátozás a betanítási folyamat befejezéséig deaktiválva van.

A kapu mozgását nem állítja meg akadály!

- Tartson elegendő távolságot a garázkapu teljes mozgásútjában!
- A folyamatot csak veszély esetén szakítsa félbe.

FIGYELMEZTETÉS

Optikai sugárzás veszélye!

Ha közvetlenül belenéz egy LED-be, a látóképesség rövid időre erősen korlátozott lehet. Ez súlyos sérülésekhez vezethet.

Ne nézzen közvetlenül LED-be.

3 Termékleírás

3.1 Általános termékáttekintés

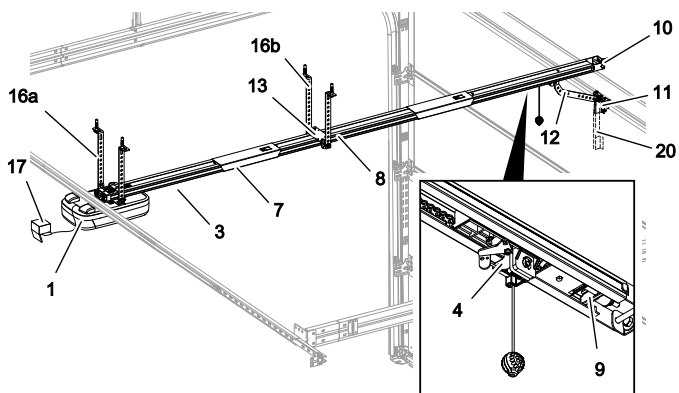

Ábra 1: Termék áttekintő ábrázolása - összeszerelve

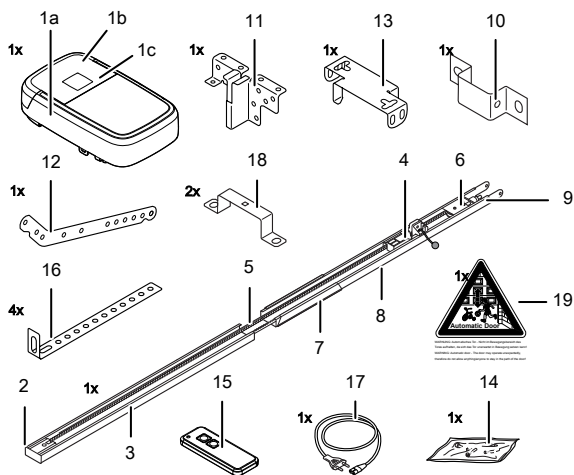

Ábra 2: Termék áttekintő ábrázolása - alkatrészek

- | | |
|--|--|
| 1a. Hajtásfej | 11. Kapucsatlakozó konzol |
| 1b. Kezelőfedél | 12. Tolórúd |
| 1c. Adattábla | 13. Középső felfüggesztés |
| 2. Hajtó kifizogaskerék* | 14. Csavartasak |
| 3. Vezetősín (modellpélda), hajtásoldal* | 15. Távirányító (modelltől függő)* |
| 4. Futószán* | 16a. Hajtásfej mennyezeti rögzítése |
| 5. Fogasszija vagy lánc* | 16b. Sín mennyezeti rögzítése |
| 6. Terelőörgő* | 17. Hálózati kábel, hossza 1,2 m |
| 7. Vezetősín-összekötő (modellpélda)* | 18. Rögzítőkengyel |
| 8. Vezetősín (modellpélda), kapuoldal* | 19. Figyelmeztető címke |
| 9. Feszítőkészülék* | 20. Teleszkópos konzol szekcionált kapukhoz* |
| 10. Fali rögzítés | *Opcionális |

Kiszállítási állapotban a hajtás kezelőfedele nincs előszerelve. A szállítási terjedelem az Önök termék-konfigurációjához igazodik.

3.2 Műszaki adatok

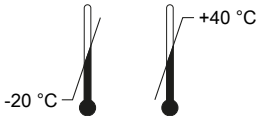
Általános		
Vezérlés:	N-443	
Üzem mód:	impulzusüzem, távvezérelt	
Max. kapuméret:	10 m ²	
Max. kapasúly:	160 kg	
Névleges terhelhetőség:	180 N	
Max. terhelhetőség:	600 N	
Elektromos adatok		
Méretezési feszültség:	230 V~ (váltakozó áram)	
Frekvencia:	50 Hz	
Védettség:	I ⚡ (védőföld)	
Teljesítményfelvétel standbyban:	0,5 W	
Max. teljesítményfelvétel üzemben:	250 W	
Max idő standbyig:	240 másodperc	
24 V kimenet (DC):	12 W	
230 V kimenet (AC):	max. 500 W	
Világító LED:	5 W	
Ciklusok		
Max. ciklus óránként:	3	
Max. ciklus naponta:	10	
Max. ciklusszám összesen:	25000	
Környezet		
Védettség:	IP20, csak száraz helyiségekhez	
Zajszint:	< 70 dB(A)	
Hőmérséklet-tartomány:		
Biztonság EN 13849-1 szerint		
STOP-A bemenet:	Kat. 2 / PL = C	
STOP-B bemenet:	Kat. 2 / PL = C	
Rádiós modul felszereltségtől függően		
TRX-433	f = 433,92 MHz, P _{erp} < 10 mW, RX Cat. = 1.5	Támogatott protokollok: AES
TRX-868	f = 868,3 MHz, P _{erp} < 25 mW, RX Cat. = 1.5	
E43-M8	f = 433,92 MHz, RX Cat. = 1.5	
Gyártó		
Cég:	Novoferm tormatic GmbH	
Cím:	Eisenhüttenweg 6 44145 Dortmund Deutschland	

4 Szerelés és telepítés

4.1 A szerelés előkészítése

VIGYÁZAT

Veszély felrúgás vagy felborulás által!



A kapu megüthet vagy ledönthet személyeket.

- Ügyeljen arra, hogy a kapu ne nyúljon közutakra vagy utcákra.

VIGYÁZAT

Veszély zúzódás által!



A garázkapu reteszelő mechanizmusai zúzódás és vágási sérülés veszélyét hordozzák.

- Amikor a garázkaput első alkalommal szereli át automatikus hajtásra, le kell szerelnie a meglévő zármechanizmusokat a szerelés előtt.

ÉRTESÍTÉS

Ellenőrizze, hogy a szállított csavarok és tartószerkezetek az épület adottságainak figyelembevételével alkalmasak-e a helyszíni szerelésre.

- A hálózati csatlakozáshoz helyileg rendelkezésre kell állni egy felszerelt dugaszoló aljzatnak. Az alaptartozékként szállított hálózati csatlakozókábel kb. 1,2 m hosszú.
- Ellenőrizze a kapu stabilitását. Adott esetben húzzon utána a csavaroknak és csavaranyáknak a kapun.
- Ellenőrizze a kapu kifogástalan futását. Kenjen meg tengelyeket és csapágyakat. A rugós előfeszítést szintén meg kell vizsgálnia és adott esetben korrigálnia kell.
- Szerelje le a meglévő kapureteszeléseket (reteszlemez és csappantyú).
- Második bejárat nélküli garázsoknál szükségireteszelés (tartozék) szükséges.
- Búvóajtóval rendelkező garázkapuknál fel kell szerelni a búvóajtó-érintkezőt.

4.2 Garázskapu hajtásának szerelése

Kövesse az ábrákat az A3 szerelési poszteren.

1. Vezetősín berakása

Nyissa szét teljesen a vezetősínt (3 és 8). Tolja rá a vezetősín-összekötőt (7) középen az ütközőél fölé. Feszítse meg adott esetben a láncot vagy a fogasszíjat (1. ábra).

2. Rögzítőkengyel felszerelése

Szerelje rá a hajtásfejet (1) a rögzítőkengyel (18) segítségével a vezetősínre (3, 2. ábra).

3. Középső felfüggesztés felszerelése

Szerelje rá a középső felfüggesztést (13) a vezetősínre (3. ábra).

4. Csatlakozókonzol szerelése

Szerelje fel a csatlakozókonzolt (11) a garázskapura (4. ábra).

5. Fali rögzítés felszerelése

Mérje meg a belmagasságot a garázskapu nyitásakor vagy zárásakor (h). Szerelje fel a fali rögzítést 25 mm-rel a kapu legmagasabb pontja felett (10, 5. ábra).

6. Vezetősín és mennyezeti rögzítések szerelése

Szerelje rá a vezetősínt (3 és 8) a fali rögzítésre (10, 6a. ábra). Szerelje rá a mennyezeti rögzítőket (16) a középső felfüggesztésre (13) és a hajtásfejre (1, 6c. ábra és 6d. ábra). Szerelje fel a mennyezeti rögzítőket (16) ezután a mennyezeten.

7. Tolórúd szerelése

Szerelje fel a tolórudat (12) a futószán (4) és a kapucsatlakozó konzol (11, 7. ábra) közé.

8. Az antenna lefektetése

Vegye ki az antennát a tartóból és vezesse ki az átvezetésen keresztül. Az átvezetést adott esetben szűrja át egy megfelelő szerszámmal (pl. hegyes ceruzával) (8. ábra).

9. Kezelőfedél felszerelése

Tegye a kezelőfedeleket (1b) a hajtásfejen lévő nyílásra és nyomja rá a kezelőfedeleket mindkét oldalon, amíg az bepattan (9. ábra).

10. Figyelmeztető címke

Ragassza fel a figyelmeztető címkét (19) jól láthatóan a garázskapu belső oldalára (10. ábra).



FIGYELMEZTETÉS: Automatikus működésű kapu - Ne tartózkodjon a kapu mozgáskörzetében, mert a kapu váratlanul mozgásba jöhet.

11. Programozás

A programozáshoz hajtsa le a kezelőfedelelet (1b) a hajtásfejen (11. ábra).



A húzóharang max 1,80 m-rel függhet a padló felett, hogy elérhető legyen.

4.3 További komponensek (tartozékok) elektromos csatlakoztatása

Szükség esetén nyissa ki a kezelőfedelelet (1b) hogy a csatlakozókapcsokhoz jusson a hajtásfejen (1a).

 **VESZÉLY**

Veszély elektromos feszültség miatt!



Halálos áramütés feszültségvezető részek megérintése által.

A hajtáson végzett munkák előtt feltétlenül ki kell húzni a hálózati csatlakozódugót!

4.3.1 Áttekintő csatlakozási rajz

1

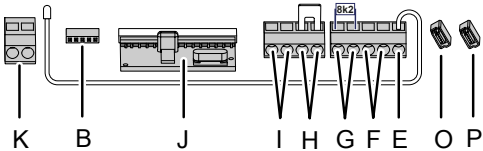

2

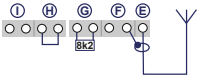

3

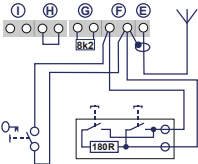

4

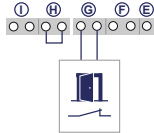

5

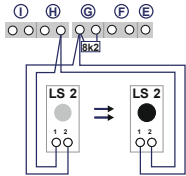

6

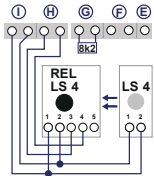

7

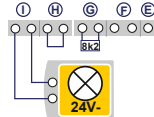

8

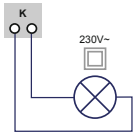

9

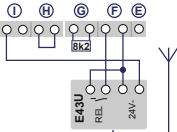

10

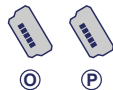

11



Sz.	Kapocs	Leírás
1		A csatlakozók bekötésének áttekintése a hajtásfejen.
1	J	Foglalat rádiós vevő számára
2	E	Csatlakozás antenna számára. Külső antenna használata esetén az árnyékolást a balról mellette lévő kapocsra (F) kell kötni.
3	F	Csatlakozás külső impulzusadó számára (tartozék, pl. kulcsos nyomógomb vagy kódtaszer).
4	G	Bemenet (STOP-A) bűvőajtó-érintkezőnek (tartozék) vagy vészmegállítónak. Ezen a bemeneten keresztül történik a hajtás megállítása, ill. az indulás elnyomása (lásd még Különleges beállítások, H menü: STOP-A beállítások (bűvőajtó-érintkező)).
5	G/H	Bemenet LS2 fénysorompó számára. Más fénysorompó használata esetén a rákötési pozíciókat a fénysorompó útmutatójában találja.
6	I/H	Bemenet (STOP-B) 4 vezetékes fénysorompó (pl. LS4). Ezen a bemeneten keresztül történik a hajtásirány automatikus megfordításának aktiválása zárás közben.
7	I	Feszültségellátás 24 V DC, max. 500 mA (kapcsolt) pl. 24 V-os jelzőlámpához (tartozék) Figyelem! Ne csatlakoztasson nyomógombot!
8	K	230 V-os kimenet külső, védőszigetelt világítás vagy jelzőlámpa (II. érintésvédelmi osztály, max. 500 W) (tartozék) számára
9	F/I	Feszültségellátás 24 V DC, max. 500 mA (permanens) pl. külső rádiós vevőhöz (tartozék)
10	P/O	2 x csatlakozás Mobility modul vagy rádiós záróél (tartozék) számára
11	B	Dugaszolóhely Bluetooth-modul (tartozék) számára

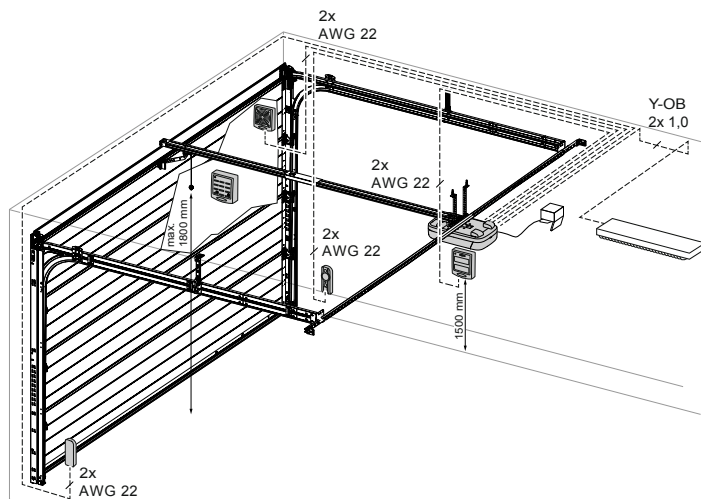

Ábra 3: Tartozékok példaszzerű telepítése

4.3.2 Impulzusadó és külső biztonsági berendezések



Fokozott személyvédelmi követelmények esetén a hajtás belső erőkorlátozásán felül ajánljuk még egy 2-vezetékes fénysorompó beszerelését is. 4-vezetékes fénysorompó beszerelése csupán vagyónvédelemre szolgál. További információkat a tartozékról dokumentációinkban talál vagy érdeklődjön szakkereskedőjénél.

ÉRTESÍTÉS

Első üzembe helyezés előtt ellenőrizze a hajtás kifogástalan és biztos funkcióit (lásd "Karbantartás/felülvizsgálat" fejezet).

4.4 TTZ irányelv, betörésgátlás garázkapukhoz

A TTZ irányelvnek való megfelelés érdekében alkalmas tartozék szükséges a fokozott betörésvédelemhez. Ez a tartozék igény esetén külön megrendelhető. Kérjük, használja a mi Secü Kit-ünket és kövesse a hozzátartozó, WN 020690-45-5-32 jelű útmutatót. Kövesse ezenkívül a WN 902004-21-6-50 jelű útmutatót, mint beszerelési útmutatót a Betörésgátlás garázkapukhoz TTZ irányelvhez.

5 A hajtás programozása

5.1 Előkészítés

1. Győződjön meg arról, hogy a garázkapu össze van kötve a hajtásfejjel.
2. Győződjön meg arról, hogy az antenna pozicionálása helyes (lásd "Garázkapu hajtásának szerelése" fejezet).
3. Győződjön meg arról, hogy minden távirányító kéznél van, amelyeket ehhez a kapuhoz be kíván tanítani.
4. Nyissa a burkolatot a hajtásfejen.
5. Kösse össze a hajtásfejet egy csatlakozóaljzattal.

5.2 Alapprogramozás

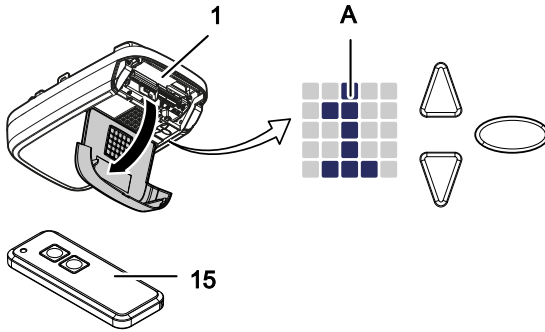

Ábra 4: Kezelőelemek

A	LED-mátrix
1	Hajtás
15	Távírányító
▽	Programozás navigálógombja
△	Programozás navigálógombja Kapu-NYITÁS/kapu-ZÁRÁS indítógomb
○	Programozógomb

A vezérlés programozása menüvezetéssel történik.

- A ○ programozógomb működtetésével történik a menüvezetés behívása. A LED-mátrix mutatja a menülépést.
- Kb. 2 másodperc után villog a LED-mátrix kijelzője és a beállítás a △ és ▽ gombokkal módosítható.
- A ○ programozógomb ismételt működtetésével megtörténi a beállított érték elmentése.
- A menün kívül (nincs LED-mátrix-kijelzés) a △ gombbal indítóimpulzus adható.

További és/vagy speciális beállításokról a „Különleges beállítások“ és „Bővített különleges beállítások“ fejezetekben talál információt.

5.3 Távirányító programozása

Legfeljebb 30 billentyűparancs tanítható be a különböző távirányítókön keresztül.

5.3.1 1. menü: Startfunkció a távirányítón keresztül

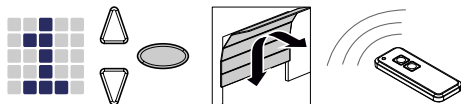

1. Nyomja meg egyszer röviden a  programozógombot.
⇒ Az **1** menü jelenik meg.
2. Amint villog a LED-mátrix kijelzése, nyomja meg azt a gombot a távirányítón, amellyel később indítani szeretné a hajtást, és tartsa nyomva a gombot addig, amíg a kijelzés a LED-mátrixban már nem villog.

ÉRTESÍTÉS

Maximálisan 30 kód tanítható be.
(Például 15x start 15x világítás).

5.3.2 2. menü: Világításfunkció a távirányítón keresztül

A távirányító egyik gombját a világításfunkcióra programozhatja. Ennek a gombnak a működtetése be- vagy kikapcsolja a munkalámpát (a vezérlés belső LED-világítása, 24 V-os világítás az I kapcsolra kötve és 230 V-os világítás a K kapcsolra kötve). A világítás időtartama 4 perc. Ezután elalszik a munkalámpa.



A TAM-funkció használata esetén a 24 V-os kimenet vezérlése nem a világításfunkció számára történik.

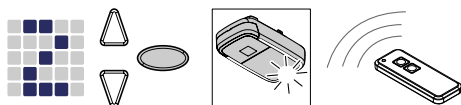

Ábra 5: Világításfunkció programozása a távirányítóra

1. Nyomja meg kétszer röviden a  programozógombot.
⇒ A **2** menü jelenik meg.
2. Nyomja meg a távirányítón azt a gombot, amivel a világítást kívánja vezérelni, és tartsa azt nyomva, amíg a kijelzés a LED-mátrixban már nem villog.

ÉRTESÍTÉS

Maximálisan 30 kód tanítható be.
(Például 15x start 15x világítás).

5.3.3 L menü: Szellőzésfunkció a távirányítón keresztül

A szellőzésfunkció lehetővé teszi a garázs átszellőztetését. A szellőzésfunkcióhoz tartozó kapuállás függ a kapu szerkezetétől és a hajtás kb. 10 cm menetűtját teszi ki. A szellőztetőállás menetűtja nem változtatható. A garázkapu távirányítóval mindenkor becsukható. Kb. 60 perc után (az idő nem változtatható) a kapu automatikusan bezár.

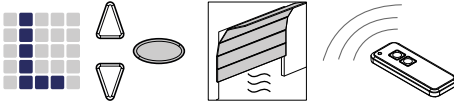

1. Nyomja meg háromszor röviden a  programozógombot.
⇒ A **L** menü jelenik meg.
2. Nyomja meg a távirányítón azt a gombot, amivel a szellőzésfunkciót kívánja vezérelni, és tartsa azt nyomva, amíg a kijelzés a LED-mátrixban már nem villog.



Vegye figyelembe, hogy ez a funkció nem az AR-módban áll rendelkezésre.



ÉRTESÍTÉS

Maximálisan 30 kód tanítható be.
(Például 15x start 15x világítás).

5.3.4 P menü: Részleges nyitási funkció a távirányítón keresztül

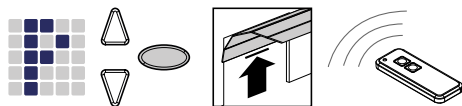
Ebben az üzemmódban a garázskapu kb. 1 m szélesen lesz nyitva.



1. Nyomja meg háromszor röviden a  programozógombot.
⇒ A kijelzőben az **L** érték jelenik meg.
2. Nyomja meg a  programozógombot. kb. 3 másodpercre.
⇒ A kijelzőben a **F** érték jelenik meg.
3. Nyomja meg a távirányítón azt a gombot, amivel a részleges nyitási funkciót kívánja vezérelni, és tartsa azt nyomva, amíg a kijelzés a LED-mátrixban már nem villog.







Vegye figyelembe, hogy ez a funkció nem az AR-módban áll rendelkezésre.

ÉRTESÍTÉS

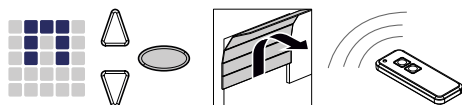
Maximálisan 30 kód tanítható be.
(Például 15x start 15x világítás).

5.3.5 n menü: NYITÁS funkció a távirányítón keresztül







1. Nyomja meg háromszor röviden a  programozógombot.
⇒ A kijelzőben a **L** érték jelenik meg.
2. Nyomja meg a  programozógombot. kb. 3 másodpercre.
⇒ A kijelzőben a **F** érték jelenik meg.
3. Nyomja meg egyszer röviden a  programozógombot.
⇒ Az **n** szimbólum jelenik meg.
4. Nyomja meg a távirányítón azt a gombot, amivel a NYITÁS funkciót kívánja vezérelni, amíg a kijelzés a LED-mátrixban már nem villog.

ÉRTESÍTÉS

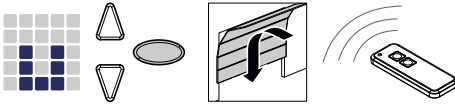
Maximálisan 30 kód tanítható be.
(Például 15x start 15x világítás).

5.3.6 u menü: ZÁRÁS funkció a távirányítón keresztül



1. Nyomja meg háromszor röviden a  programozógombot.
⇒ A kijelzőben az **L** érték jelenik meg.
2. Nyomja meg a  programozógombot. kb. 3 másodpercre.
⇒ A kijelzőben a **P** érték jelenik meg.
3. Nyomja meg kétszer röviden a  programozógombot.
⇒ Az **■** szimbólum jelenik meg.
4. Nyomja meg a távirányítón azt a gombot, amivel a ZÁRÁS funkciót kívánja vezérelni, és tartsa azt nyomva, amíg a kijelzés a LED-mátrixban már nem villog.

ÉRTESÍTÉS



Maximálisan 30 kód tanítható be.
(Például 15x start 15x világítás).

5.3.7 A hajtáson programozott minden távirányító törlése

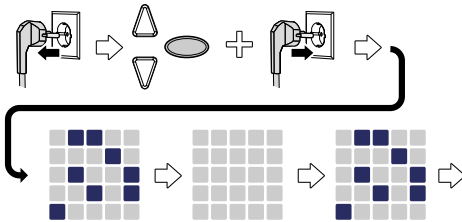
Törölhet minden, a hajtáson programozott távirányítót.





Ábra 6: A hajtáson programozott minden távirányító törlése

1. Húzza ki a hajtásfej hálózati csatlakozódugóját.
2. Nyomja meg és tartsa nyomva a  programozógombot.
3. Kösse össze a hálózati csatlakozódugót a hálózati aljzattal, miközben tovább nyomva tartja a  programozógombot.
⇒ A hajtáson programozott minden távirányító törlése megtörtént.

5.4 3. menü + 4. menü: Végállások beállítása







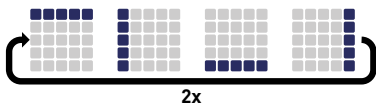

1. Tartsa nyomva kb. 3 másodpercig a  programozógombot.
⇒ A  menü jelenik meg.
2. Amint villog a kijelzés a LED-mátrixban, nyomja meg a  gombot és ellenőrizze, hogy a garázska NYITÁS irányba megy-e.



ÉRTEŚÍTÉS

Ha a garázska a rossz irányba mozog, akkor indítsa el a forgásirányváltást úgy, hogy a  programozógombot kb. 5 másodpercig nyomva tartja, míg futófény jelenik meg.

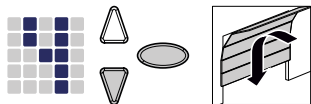

3. Tartsa nyomva a  gombot addig, míg a garázska a kívánt ZÁRVA véghelyzetet elérte. A pozíció korrigálására nyomja meg adott esetben a  gombot.
4. Ha a garázska a kívánt NYITVA véghelyzetben van, nyomja meg a  programozógombot.
⇒ A  menü jelenik meg.
5. Amint villog a kijelzés a LED-mátrixban, nyomja meg a  gombot és tartsa azt nyomva, míg a garázska a kívánt ZÁRVA véghelyzetet elérte. A pozíció korrigálására nyomja meg adott esetben a  gombot.



6. Ha a garázska a kívánt ZÁRVA véghelyzetben van, nyomja meg a  programozógombot.
⇒ A  számjegy jelenik meg az erőbetanuló menetre.
7. Folytassa az erőbetanuló menettel.

5.5 Erőbetanuló menet

FIGYELMEZTETÉS



Ütési és zúzódási veszély a kapun!

Az erőbetanulási menethozatalnál a hajtásba betanításra kerül a normális mechanikai ellenállás a kapu nyitásakor és zárásakor. Az erőkorlátozás a betanítási folyamat befejezéséig deaktiválva van. A kapu mozgását nem állítja meg akadály!

- Tartson elegendő távolságot a garázkapu teljes mozgásútjában!

ÉRTESÍTÉS

- Az erőbetanuló menet alatt a LED-mátrix kijelzője a **00** számjegyet mutatja. Ne szakítsa meg a folyamatot. Az erőbetanuló menet befejeződése után a **00** számjegynek el kell tűnni a LED-mátrix kijelzőjében.
- Ha a **00** számjegy nem alszik ki, ismételje meg a folyamatot.
- Az erőbetanuló menet mindig a ZÁRVA véghelyzetből kezdődik.
- Az erőbetanuló menet alatt a LED-világítás pulzál.
- Ha a betanulómenet 5 menet után sem zárulna le, állítsa be újra a felső és alsó pozíciókat és vizsgálja át a kapuszerkezetet.



ÉRTESÍTÉS

- Azt ajánljuk, hogy az erőbetanuló menet előtt válassza ki a megfelelő kaputípust. Kövesse ehhez a „8. menü: Kapuillesztések“ fejezetet.

ÉRTESÍTÉS

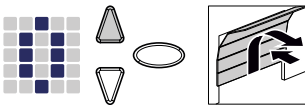
- A garázkapurugók minden kicserélése után újra el kell végezni az erőbetanuló menetet.



1. Nyomja meg a  gombot vagy használja a betanított távirányítót. A garázkapu a ZÁRVA véghelyzetből indul és a NYITVA véghelyzetbe megy.
2. Nyomja meg ismét a  gombot vagy használja a betanított távirányítót. A garázkapu a NYITVA véghelyzetből indul és a ZÁRVA véghelyzetbe megy. Kb. 2 másodperc után a **00** kijelzés kialszik a LED-mátrixban.

5.6 Az erőkorlátozás ellenőrzése

ÉRTESÍTÉS

- A betanító menetek befejezése után ellenőrizni kell az erőkorlátozást.
- Az erőkorlátozást havonta egyszer át kell vizsgálni.

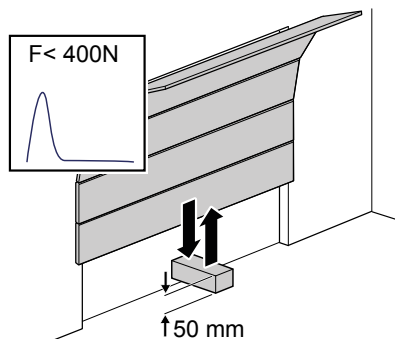

Ábra 7: Az erőkorlátozás ellenőrzése







1. Helyezzen egy erőmérő műszert vagy egy alkalmas akadályt (pl. a hajtás külső csomagolását) a kapu zárási terébe.
2. Zárja a garázkaput. A garázkapu a ZÁRÁS végállás felé mozog. Amint akadály kerül felismerésre, a garázkapu megáll és visszamegy a NYITÁS véghelyzetbe.
3. Ha a kapu lehetőségeket nyújt személyek felemelésére (pl. 50 mm-nél nagyobb nyílások vagy fellépő felületek), az erőkorlátozó berendezést nyitási irányban is ellenőrizni kell: A kapu további 20 kg tömeggel történő megterhelése esetén a hajtásnak meg kell állnia.

ÉRTESÍTÉS

Ha az akadály felismerése vagy az erőértékek betartása nem történik meg, az erőkorlátozást az 5. menü + 6. menü: Nyitó- és zárómenet erőkorlátozása / erőbetanuló menet törlése fejezet szerint be kell állítani.

5.7 Különleges beállítások

5.7.1 „Különleges beállítások” menü megnyitása

1. Tartsa nyomva kb. 3 másodpercig a  programozógombot, hogy eljusson a különleges beállítások menüibe.
⇒ A  számjegy jelenik meg.
2. Nomja meg újra a  programozógombot.
⇒ A  számjegy jelenik meg.
3. Tartsa nyomva ismét kb. 3 másodpercig a  programozógombot.
⇒ A különleges beállítások első,  menüje jelenik meg.

5.7.2 5. menü + 6. menü: Nyitó- és zárómenet erőkorlátozása / erőbetanuló menet törlése

Az erőkorlátozás módosítása





Zúzdási veszély a kapunál!









Az erőkorlátozás túl magas értékre való beállítása esetén fennáll személyek sérülésének veszélye.

- Az erő a fő záróelen nem lépheti túl a 400 N-t maximum 750 ms-ra!







Azt ajánljuk, hogy az erőbetanuló menet előtt válassza ki a megfelelő kaputípust a  menüben.

Az erőkorlátozás beállításai a nyitó- és zárómenethez az  és a  menüben módosíthatók. 0 és 8 közötti értékek állíthatók be, az alapbeállítás mindegyikre 5. Az erőkorlátozás módosításához végezze el a következő lépéseket:



1. Válassza az  menüt.
⇒ Kb. 2 másodperc után villog a kijelző, és megjelenik az erőkorlátozásnak a nyitómenetre vonatkozó értéke.
2. Adott esetben módosítsa a beállítást a  és  gombok segítségével.
⇒ Egy nagy érték csökkenti az erőkorlátozás érzékenységét.
⇒ Egy kis érték növeli az erőkorlátozás érzékenységét.
3. Nomja meg a  programozógombot. A  menü jelenik meg. Kb. 2 másodperc után villog a kijelző, és megjelenik az erőkorlátozásnak a zárómenetre vonatkozó értéke.
4. Adott esetben módosítsa a beállítást a  és  gombok segítségével.
5. Nomja meg a  programozógombot.
⇒ A  menü jelenik meg.

Erőbetanuló menet törlése

Az  menüben ezen felül törölni tudja a meglévő erőbetanuló menetet. A vég-helyzetek ennek során megmaradnak és nem kell azokat újra beállítani. A meglévő erőbetanuló menet törléséhez végezze el a következő lépéseket:

1. Válassza az  menüt.
 - ⇒ Kb. 2 másodperc után villog a kijelző, és megjelenik az erőkorlátozásnak a nyitómenetre vonatkozó értéke.
2. Nyomja meg 3 másodpercre a  programozógombot.
 - ⇒ Egy futófény jelenik meg és az erőbetanuló menet újra indítható.
 - ⇒ Annak jelzésére, hogy a hajtás az erőbetanuló menet üzemmódjában van, a kijelző a  számjegyet mutatja.
3. Végezzen el egy erőbetanuló menetet az „Erőbetanító menet” fejezet szerint.

5.7.3 7. menü: Világítási idők beállítása

1. Válassza ki az  menüt.
 - ⇒ Kb. 2 másodperc után villog a kijelző és megjelenik a világítási időre beállított érték.
2. Adott esetben módosítsa a beállítást a   gombok segítségével.

Érték	Világítási idő
0	0 s (hajtás lekapcsolja a világítást közvetlenül menet után)
1	20 s
2	40 s
3*	60 s
4	90 s
5	120 s
6	150 s
7	180 s
8	210 s
9	Bluetooth-alkalmazással személyre szabott érték
*Gyári beállítás	



3. Nyomja meg a  programozógombot.
 - ⇒ A  menü jelenik meg.

5.7.4 8. menü: Lágy futás beállítása

ÉRTESÍTÉS

A lágy futási szakaszok módosítása után újra el kell végezni az erőbetanuló menetet.

A lágy futási szakaszok beállításával meghatározza a kapu indulási és megállási viselkedését a kapu nyitó- és zárómenetéhez.

1. Válassza az  menüt.
 - ⇒ Kb. 2 másodperc után villog a kijelző, és megjelenik a beállított érték. Kiszállítási állapotban a "0" érték van beállítva.
2. A   gombok segítségével válassza ki a kapu típusát.

Érték	NYITÁS indítás	NYITÁS megállítás	ZÁRÁS indítás	ZÁRÁS megállítás
0*	25	30	25	40
1	15	0	15	0
2	0	15	0	40
3	15	15	15	35
4	15	15	15	55
5	15	15	15	15
6	35	35	65	45
7	55	15	15	100
8	csak lágy futás			
9	személyre szabott beállítás Bluetooth-alkalmazáson keresztül			
*Gyári beállítás				
Megjegyzés: Ezek az adatok megfelelnek a futószánon mért lágy futási szakaszoknak cm-ben.				

3. Nomja meg a  programozógombot.
 - ⇒ A  menü jelenik meg.

5.7.5 9. menü: További üzemmódok beállítása

**FIGYELMEZ-
TETÉS**



Ütési és zúzóadási veszély a kapun!



A kapu automatikus záródása miatt személyek sérülésveszélye áll fenn.



- Az „Automatikus zárás” funkcióval összefüggésben telepítsen egy fényzorompót.

ÉRTESÍTÉS

Az automatikus zárás megszakad, ha 5 zárási művelet után az alsó véghelyzet elérése nem történik meg a zárómenetnek a fényzorompó általi, ismételt megszakítása miatt.

Az „automatikus zárás” funkció azt eredményezi, hogy a kapu a felső végállás elérése után, a „nyitvamaradási idő” és a „figyelmeztetési idő” (ha a  menüben be van állítva) után ismét bezár.



1. Válassza a  menüt.
⇒ Kb. 2 másodperc után villog a kijelző és megjelenik az üzemmód beállítása.
2. Adott esetben módosítsa a beállítást a   gombok segítségével.

Érték	Automatikus zárás
0*	kikapcsolva - nincs automatikus zárás
1	bekapcsolva - Impulzusadás mindig a kapu nyitását váltja ki. A nyitvamaradási idő és a figyelmeztetési idő (beállítás:  és  menü) letelte után a kapu automatikusan zár. A fényzorompó megszakítása a zárómenet közben megállást és irányfordulást vált ki. A nyitómenet alatt a megszakításnak nincs hatása. Impulzusadás a nyitvamaradási idő vagy a figyelmeztetési idő alatt azt eredményezi, hogy a nyitvamaradási idő és figyelmeztetési idő újra kezdődik. A fényzorompó-szakadás (LS2) a figyelmeztetési idő alatt úgyszintén azt eredményezi, hogy a nyitvamaradási idő és a figyelmeztetési idő újra kezdődik. A fényzorompó-szakadásnak (LS2) a nyitvamaradási idő alatt nincs hatása.
2	bekapcsolva - funkció mint az 1 beállítási értéknél. Impulzusadás a nyitvamaradási idő vagy a figyelmeztetési idő alatt azt eredményezi, hogy a nyitvamaradási idő és figyelmeztetési idő újra kezdődik. A fényzorompó-szakadás (LS2) a nyitvamaradási idő alatt a nyitvamaradási idő korai befejezését eredményezi és a figyelmeztetési idő idul. A fényzorompó-szakadás (LS2) a figyelmeztetési idő alatt azt eredményezi, hogy a figyelmeztetési idő újra kezdődik.
3	bekapcsolva - funkció mint az 1 beállítási értéknél. Impulzusadás a nyitvamaradási idő alatt a nyitvamaradási idő korai befejezését eredményezi és a figyelmeztetési idő idul. Impulzusadás a figyelmeztetési idő alatt azt eredményezi, hogy a figyelmeztetési idő újra kezdődik. A fényzorompó-szakadásnak (LS2) a nyitvamaradási idő alatt nincs hatása. A fényzorompó-szakadás (LS2) a figyelmeztetési idő alatt azt eredményezi, hogy a figyelmeztetési idő újra kezdődik.
*Gyári beállítás	



3. Nomja meg a  programozógombot.
⇒ A  menü jelenik meg.

5.7.6 A menü: Nyitvatartási idő



A  menü (nyitvamaradási idő) csak akkor jelenik meg, ha a  menüben (Automatikus zárás) $0 <$ érték van beállítva.

Ha nyitáskor a kapu eléri a felső végállást, a „nyitvamaradási idő” előírja azt az időtartamot, amiben a kapunak a felső végállásban kell maradnia. A beállított idő letelte után az „Automatikus zárás” funkció végrehajtásra kerül.

1. Válassza az  menüt.
⇒ Kb. 2 másodperc után villog a kijelző és megjelenik az üzemmód beállítása.
2. Állítsa be a kívánt nyitvamaradási időt a   gombok segítségével.

Érték	Nyitvamaradási idő másodpercben	Érték	Nyitvamaradási idő másodpercben
0*	10	5	150
1	30	6	180
2	60	7	210
3	90	8	240
4	120	9	személyre szabott beállítás Bluetooth-alkalmazáson keresztül

*Gyári beállítás



3. Nomja meg a  programozógombot.
⇒ A  menü jelenik meg.

5.7.7 C menü: Figyelmeztetési idő

A figyelmeztetési idő megadja az időt, mielőtt a hajtás menetbe kezd egy indítójel után. Ezenkívül villog a LED-fény ez alatt az idő alatt. Továbbá bekapcsolásra kerül a 24 V-os kimeneti feszültség, ha az  menüben (24 V-os kimenet) nem a TAM funkció van beállítva.





Ha a figyelmeztetési idő alatt egy biztonsági berendezés kiold (pl. egy fénySOROMPÓ), az indítási folyamat megszakad.

- Válassza a  menüt.
⇒ Kb. 2 másodperc után villog a kijelző és megjelenik a beállított érték.
- Adott esetben módosítsa a beállítást a   gombok segítségével.

Érték	Figyelmeztetési idő másodpercben	mozgásirány, amelyben hatásos
0*	0	
1	3	NYITÁS és ZÁRÁS
2	10	NYITÁS és ZÁRÁS
3	3	NYITÁS
4	10	NYITÁS
5	3	ZÁRÁS
6	10	ZÁRÁS
9	személyre szabott beállítás Bluetooth-alkalmazáson keresztül	
*Gyári beállítás		

- Nomja meg a  programozógombot.
⇒ A  menü jelenik meg.

5.7.8 H menü: STOP-A beállítások (búvóajtó-érintkező)











- Válassza a  menüt.
⇒ Kb. 2 másodperc után villog a kijelző és megjelenik a beállított érték.
- Adott esetben módosítsa a beállítást a   gombok segítségével.

Érték	Leírás
0*	ENS-S 8200 csatlakoztatása G kapocsra
1	Áthidalás vagy egy ENS-S 1000 csatlakoztatása a G kapocsra
*Gyári beállítás	

- Nomja meg a  programozógombot.
⇒ A  számjegy jelenik meg.



5.8 Bővített különleges beállítások

5.8.1 „Bővített különleges beállítások” menü megnyitása

1. Tartsa nyomva kb. 3 másodpercig a  programozógombot, hogy eljusson a kibővített különleges beállítások menüibe.
⇒ A  számjegy jelenik meg.
2. Nomja meg újra a  programozógombot.
⇒ A  számjegy jelenik meg.
3. Tartsa nyomva ismét kb. 3 másodpercig a  programozógombot.
⇒ A  számjegy jelenik meg.
4. Nyomja meg ismételten a  programozógombot, míg a  betű jelenik meg.
5. Tartsa nyomva ismét kb. 3 másodpercig a  programozógombot.
⇒ A kibővített különleges beállítások első,  menüje jelenik meg.

5.8.2 U menü: 24 V-os kimenet

A beállítás ebben a menüben azt az időtartamot adja meg, ameddig a 24 V-os kimenet egy kapumenet után még bekapcsolva marad.



1. Válassza az  menüt.
⇒ Kb. 2 másodperc után villog a kijelző és megjelenik a beállított érték.
2. Adott esetben módosítsa a beállítást a   gombok segítségével.

Érték	24 V bekapcsolási időtartama másodpercben
0*	0
1	20
2	40
3	60
4	90
5	120
6	150
7	180
8	TAM (Tor-Auf-Meldung, kapu-fel jelzés): 24 volt be van kapcsolva, ameddig a kapu nincs zárva
9	személyre szabott beállítás Bluetooth-alkalmazáson keresztül
*Gyári beállítás	

3. Nomja meg a  programozógombot.
⇒ A  menü jelenik meg.

5.8.3 d menü: 230 V-os kimenet

A beállítás ebben a menüben azt az időtartamot adja meg, ameddig a 230 V-os kimenet egy menet után még bekapcsolva marad.



- Válassza a  menüt.
⇒ Kb. 2 másodperc után villog a kijelző és megjelenik a beállított érték.
- Adott esetben módosítsa a beállítást a   gombok segítségével.

Érték	230 V bekapcsolási időtartama másodpercben
0	0
1	20
2	40
3*	60
4	90
5	120
6	150
7	180
8	210
9	személyre szabott beállítás Bluetooth-alkalmazáson keresztül
*Gyári beállítás	

- Nomja meg a  programozógombot.
⇒ A **F** menü jelenik meg.

5.8.4 F menü: Rádiós záróél

Csatlakoztathat egy külső, rádiós záróélt (tartozék). Ebben a menüben a külső rádiós záróél és a bűvőajtó-felügyelet tulajdonságainak beállítása történik.

- Válassza az **F** menüt.
⇒ Kb. 2 másodperc után villog a kijelző és megjelenik a beállított érték.
- Adott esetben módosítsa a beállítást a   gombok segítségével.



Érték	Biztonsági bemenet 1 (záróél)	Biztonsági bemenet 2 (bűvőajtó)
0*	nincs rádiós záróél funkció	
1	optikai záróél-biztosíték	ENS-S 8200 csatlakoztatása
2	optikai záróél-biztosítás	áthidaló
3	8k2 záróél-biztosíték	ENS-S 8200 csatlakoztatása
4	8k2 záróél-biztosítás	áthidaló
*Gyári beállítás		

- Nomja meg a  programozógombot.
⇒ A  számjegy jelenik meg.

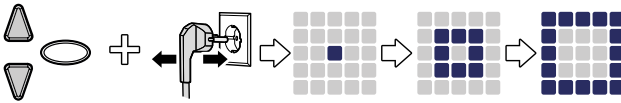
5.9 Gyári beállítások visszaállítása



Ábra 8: Gyári beállítások

1. Nyomja meg egyszerre a  és  gombokat.
2. Tartsa nyomva kb. 3 másodpercig a két gombot, miközben a hálózati csatlakozódugót kihúzza a hálózati dugaszoló aljzatból és utána újra bedugja.
 - ⇒ Működtesse mindaddig a gombokat, amíg az animáció teljesen be nem fejeződik.

5.10 Ciklusszámláló

A ciklusszámláló tárolja a hajtás által végzett nyitó- / zárómenetek számát.

A számlálóállás kiolvasásához tartsa nyomva a  gombot a hajtásfejen 3 másodpercig, míg megjelenik egy érték.

A számjegykijelző egymás után adja ki a számjegyeket a legmagasabb helyiértéktől kezdve a legalacsonyabbig. A számjegysor lezárásaként egy vízszintes vonás jelenik meg a kijelzőben, például: 3 4 5 6 -.

6 Első üzembehelyezés

A kapuhajtás biztos és zavarmentes működése szempontjából döntő jelentősége van annak, hogy valamennyi alkatrészt a szerelési útmutatónak megfelelően szereljének össze. A szerelés és programozás befejezése után ellenőrizze a garázs-kapuhajtás és a garázskapu biztos és kifogástalan működését úgy, hogy minden kezelési funkciót végrehajt. Ha minden kezelési funkció kifogástalanul elvégezhető, és minden biztonsági berendezés kifogástalanul működik, akkor a garázskapuhajtás üzemkész.

A bűvőajtó-érintkező ellenőrzéséhez, ha van, a következőképpen járjon el: Nyissa ki a bűvőajtót, amikor be van kapcsolva a hajtás. A kijelzés a LED-mátrixban az **1** számjegyet mutatja.

Vegye figyelembe a következő információkat is az üzembe helyezéssel kapcsolatban:

- A szerelőüzem köteles az üzembe helyezési jegyzőkönyvet (lásd „Ellenőrző listák fejezet”) hiánytalanul kitöltve átadni az üzemeltetőnek/tulajdonosnak a berendezés üzembe helyezésekor. Ez kézi működtetésű kapukra is vonatkozik.
- Az üzemeltető/tulajdonos köteles az üzembe helyezési jegyzőkönyvet, valamint a kapuberendezés vizsgálati és karbantartási tanúsítványát (lásd „Ellenőrző listák” fejezet) a garázskapuhajtáshoz tartozó dokumentációval együtt a berendezés teljes élettartamán keresztül megőrizni.
- A garázskapuhajtáson végzett módosításokat a gyártóval engedélyeztetni kell. A garázskapuhajtáson végzett, engedélyezett módosításokat dokumentálni kell.

7 Üzemeltetés

7.1 Biztonsági tudnivalók az üzemeléshez

Az üzemeltetéshez vegye figyelembe a következő biztonsági tudnivalókat:

- Valamennyi használatnak betanítva, és az idevágó biztonsági előírásokkal tisztában kell lennie.
- Tartsa be az alkalmazási területre érvényes balesetmegelőzési előírásokat és általános biztonsági rendelkezéseket.
- Tartsa a távirányítót gyermekek által el nem érhető helyen.

 **FIGYELMEZ-**
TETÉS



Ütési és zúzóási veszély a kapu mozgása által!

A nyitási és zárási folyamatokat felügyelni kell.

- A garázkapunak a kezelés helyéről láthatónak kell lennie.
- Ügyeljen arra, hogy ne legyenek személyek vagy tárgyak a garázkapu mozgáskörzetében.

7.2 Garázkapu nyitása és zárása (normál üzemben)

A garázkapu kezelése különféle irányítókészülékekkel történhet (távirányító, kulcsos kapcsoló stb.). Az előttünk levő szerelési és üzemeltetési útmutatóban csak a távirányítóval történő kezelést írjuk le. Más irányítókészülékek analóg módon működnek.

1. Nyomja meg a gombot a távirányítón egyszer, röviden. Az aktuális pozíciótól függően a garázkapu ezután a NYITVA vagy a ZÁRVA pozícióba megy.
2. Nyomja meg adott esetben újból a gombot a távirányítón, hogy a garázkaput ismét megállítsa.
3. Nyomja meg adott esetben újból a gombot a távirányítón, hogy a garázkaput a kiindulási pozícióba járassa vissza.



Egy gomb a távirányítón a "világításfunkcióra" rendezhető be. A távirányítóval ezután a világítás a hajtástól függetlenül bekapcsolható. 4 perc után a világítás automatikusan lekapcsol.

7.3 Garázkapu nyitása és zárása kézzel

FIGYELMEZTETÉS



Ütési és zúzóadási veszély a kapu ellenőrizetlen mozgása által!

A kapu kézi mozgatás esetén (leválasztott hajtásnál) ellenőrizetlenül mozoghat, mindenekelőtt nem helyesen beállított vagy sérült kapurugók mellett.

- Vegye fel a kapcsolatot az illetékes szállítóval/gyártóval, ha azt állapítja meg, hogy a kapu nincs megfelelően kiegyensúlyozva.

ÉRTESÍTÉS

A rendszer telepítésekor leszerelésre kerültek a garázkapu reteszelőelemei. Ezeket ismét fel kell szerelni, ha a garázkaput hosszabb időszakon keresztül kézzel kívánják működtetni. Csak így reteszeltető a garázkapu a zárt állapotban.

ÉRTESÍTÉS

A húzóharang max. 1,80 m-rel függhet a padló fölött.

A garázkapu beállításakor vagy a feszültségellátás kiesésekor a garázkapu kézzel nyitható és zárható.

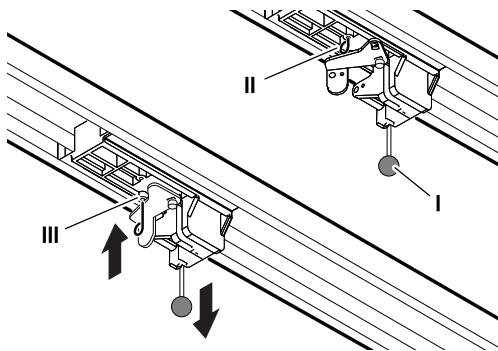

Ábra 9: A hajtás kireteszelése és reteszelése

A garázkapu kézi mozgatásához húzza a futószán húzógombját (I).

Válassza le a futószánt a fogasszíjról, ill. a láncról.

A garázkapu most manuálisan mozgatható. Ha a kaput hosszabb időszakon keresztül manuálisan kívánja működtetni, a rögzítőcsapot (II) a futószánban az arra készített furatba (III) dughatja. A normális üzem helyreállításához oldja a rögzítőcsapot (II).

7.4 Garázskapu célzott mozgatása NYITVA vagy ZÁRVA helyzetbe (további üzemmódok)

7.4.1 Garázskapu mozgatása NYITVA helyzetbe

A távirányítón, ill. az APP-en keresztül lehetőség van a kapu mozgatására célzottan a NYITVA helyzet irányába.

- Ha a kapu az alsó végállásban, vagy egy közbenső helyzetben van, a NYITÁS-parancs azt eredményezi, hogy a kapu a felső végállás irányába megy.
- Ha a kapu a felső végállásban van, vagy a felső végállás felé halad, a NYITÁS-parancsnak nincs hatása.
- Ha a kapu az alsó végállás felé tart, egy NYITÁS-parancs azt eredményezi, hogy a kapu rövid időre megáll, majd NYITVA irányába megy tovább.

7.4.2 Garázskapu mozgatása ZÁRVA helyzetbe

A távirányítón, ill. az APP-en keresztül lehetőség van a kapu mozgatására célzottan a ZÁRVA helyzet irányába.

- Ha a kapu a felső végállásban, vagy egy közbenső helyzetben van, a ZÁRÁS-parancs azt idézi elő, hogy a kapu az alsó végállás irányába megy.
- Ha a kapu az alsó végállásban van, vagy az alsó végállás felé halad, a ZÁRÁS-parancsnak nincs hatása.
- Ha a kapu a felső végállás irányába halad, egy ZÁRÁS-parancs azt eredményezi, hogy a kapu állva marad.

7.5 Rádiós modul meghatározása

⚠ VESZÉLY

Veszély elektromos feszültség miatt!



Halálos áramütés feszültségvezető részek megérintése által.
A hajtáson végzett munkák előtt feltétlenül ki kell húzni a hálózati csatlakozódugót!

Amennyiben rádiós modul van beépítve, a használt rádiófrekvenciát a következőképpen tudja megállapítani:

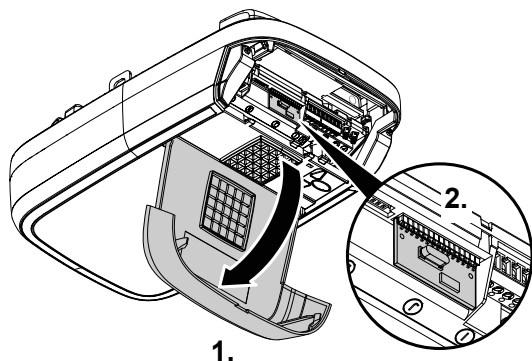

Ábra 10: Nyissa a hajtásfej burkolatát és határozza meg a rádiós modult

1. Nyissa a kezelőfedelelet a hajtásfejen.
2. Állapítsa meg a rádiófrekvenciát a rádiós modul címkéjén lévő típusjelölés és a "Műszaki adatok" fejezet ehhez megfelelő adatai révén.

433 MHz	TRX-433
12345	202005

Ábra 11: Címke a rádiós modul típusjelölésével

3. Zárja újra a kezelőfedelelet.

8 Hibák és zavarok

8.1 Hibakeresés



Ütési és zúzóadási veszély a kapu ellenőrizetlen mozgása miatt!













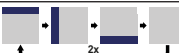









Hibakeresés közben, ha a hajtás le van választva, vagy sérültek a kapurugók, a kapu ellenőrizetlenül mozoghat.

- A hajtáson végzett munkák előtt feltétlenül ki kell húzni a hálózati csatlakozódugót!
- Biztosítsa a kaput ellenőrizetlen mozgás ellen.

Üzemzavar	Lehetséges okok	Elhárítás
A kapu nem zár/nyit teljesen.	A kapumechanika megváltozott.	Vizsgáltsa át a kaput.
	A záró-/nyitóerő túl gyengére van beállítva.	Végeztesen erőbeállítást, lásd "5 + 6 menü" fejezet.
	A véghelyzet nincs helyesen beállítva.	Állítsa be újra a véghelyzetet.
A zárás után a kapu újra kinyílik egy résnyi szélességre.	A kapu rövidebb a zárva pozíció előtt akadályba ütközik.	Távolítsa el az akadályt.
	A véghelyzet nincs helyesen beállítva.	Állítsa be újra a ZÁRVA véghelyzetet.
A hajtás nem mozdul, annak ellenére, hogy a motor működik.	A hajtás ki van reteszelve.	Reteszelve újra a hajtást, lásd „Garázs kapu nyitása és zárása kézzel” fejezet.
A kapu nem reagál a távirányító impulzusadására - viszont reagál nyomógomb vagy más impulzusadó működtetésére.	Lemerült az elem a távirányítóban.	Cserélje ki az elemet a távirányítóban.
	Nincs antenna vagy nincs jól beállítva.	Dugja be / állítsa be az antennát.
	Nincs programozva a távirányító.	Programozza a távirányítót, lásd „1. menü”.
A kapu sem a távirányító, sem más impulzusadó impulzusadására nem reagál.	Lásd diagnóziskijelző.	Lásd diagnóziskijelző.
Túl kicsi a távirányító hatósugara.	Lemerült az elem a távirányítóban.	Cserélje ki az elemet a távirányítóban.
	Nincs antenna vagy nincs jól beállítva.	Dugja be / állítsa be az antennát.
	A vételi jelet egy épületrész leárnyékolja.	Csatlakoztasson külső antennát (tartozék).
A fogasszj vagy a hajtás zajosan működik.	A fogasszj elszennyeződött.	Tisztítsa meg a fogasszját. Permetezze be szilikonsprayvel (ne használjon olajtartalmú szereket).
	A fogasszj túlságosan feszes.	Lazítsa a fogasszjón.

8.2 Diagnóziskijelző

Érték	Állapot	Diagnózis / megoldás
	Minden távirányító törölve lett.	-
	Gyári visszaállítás lett elvégezve.	-
	A menü el lett hagyva.	-
	A motor forgásiránya meg lett fordítva.	-
	A garázkapu mozgásban, az utánvilágítási idő aktív vagy a világításfunkció aktív.	-
	"0" érték a következő nyitáshoz és záráshoz jelenik meg és alszik ki.	Hajtás az erőbetanuló menet módjában. Figyelem: Ebben a módban a hajtás nem ellenőrzi az erőt.
	"0" érték továbbra is látható.	Az erőbetanuló menet nem fejeződött be és meg kell ismételni. Lehetséges, hogy túl nagy az ellenállás a véghelyzetek egyikében. Állítsa be újra a véghelyzeteket.
	Garázkapu nem nyit vagy nem zár be.	Megszakítás STOP-A-n vagy külső biztonsági berendezés kioldása (pl. búvóajtó).
	Garázkapu nem zár be.	Megszakítás a STOP-B csatlakozáson vagy külső biztonsági berendezés kioldása (pl. fényzorompó).
	Kapubeállítások és betanulómenet nem jól/ teljesen befejezve.	3. és 4. menüt nyitni, kapubeállításokat korrigálni, betanulási folyamatot be kell fejezni.
	Folyamatos jel az F csatlakozókápcos bemenetén.	Startjel felismerése nem történik meg vagy folyamatos impulzus (pl. nyomógomb beakadt).
	A beállított szakasz túl hosszú.	Állítson be új szakaszt a 3 és 4 menüben.
	Záróél-biztosíték kioldott.	Ellenőrizze a záróél-biztosítékot és a rádiós záróél huzalozását. Ellenőrizze a beállításokat az F menüben.
	A beállított menetszakasz túl hosszú.	Állítsa be a menetszakaszt a 3 és 4 menüben újra.
	Hiba az öntesztnél. Garázkapu nem nyit vagy nem zár be.	Húzza ki a hálózati csatlakozódugót és kb.10 másodperc múlva dugja ismét be.
	Végállás-felügyelet ZÁRVA végállásban nem autorizált nyitási kísérlet ismert fel.	Az üzenet a következő szabályszerű nyitással törölrésre kerül.
	Fénysorompóhiba. A garázkapu nem nyílik és nem zárul be.	Ellenőrizze a fényzorompót és a fényzorompó huzalozását.

Érték	Állapot	Diagnózis / megoldás
	Motor áll.	Motor nem forog. Bízson meg egy szakműhelyt a motor javításával.
	Elektronikus fék zárva. Garázs világítás nem alszik ki.	Hajtás kihúzása felső végállásból. Garázskaput és rugókat ellenőrizni kell. Felső végállást alacsonyabbra beállítani.
	A bűvőajtó-érintkezőteszt nem sikerült.	Ellenőrizze a bűvőajtó-érintkező vezetékkeit és kapcsolókötekeit.
	Fénysorompóhiba	Ellenőrizze a fénysorompó huzalozását.
	Szabadságzár aktivált. Garázskapu nem nyílik.	Állítsa vissza a SafeControl tolókapcsolót/ 112-es jel (tartozék) BE helyzetbe.

9 Karbantartás/felülvizsgálat

9.1 Tudnivalók a karbantartáshoz/felülvizsgálathoz

ÉRTESÍTÉS

Az Ön biztonsága érdekében a kapuberendezést szükség esetén - de évente legalább egyszer - ellenőrizni kell a „kapuberendezés ellenőrző listái” szerint, amik az "Ellenőrző listák" fejezetben található. A vizsgálatot igazolt szakismeretekkel rendelkező személy vagy szakműhely végezheti.

ÉRTESÍTÉS

Minden ellenőrzés után azonnal meg kell szüntetni a feltárt hiányosságokat.

- Valamennyi ellenőrzési és karbantartási tevékenységet dokumentálni kell a kapuberendezés mellékelt vizsgálati és karbantartási tanúsítványában (lásd „Ellenőrző listák” fejezet”).
- Be kell tartani a gyártó által megadott ellenőrzési és karbantartási intervallumokat.
- Az előírt ellenőrzési és karbantartási tevékenységek szakszerűtlen kivitelezése mellett a gyártó minden garanciája megszűnik.
- A garázkapuhajtáson végzett módosításokat a gyártóval engedélyeztetni kell. A garázkapuhajtáson végzett, engedélyezett módosításokat dokumentálni kell.

9.2 Az erőkorlátozás havi felügyelete

Egy véghelyzetben vagy újrabekapcsolásnál automatikusan tesztelésre kerül az integrált erőkorlátozás.

FIGYELMEZTETÉS



Zúzóvási veszély a kapunál!

Az erőkorlátozás túl magas értékre való beállítása esetén fennáll személyek sérülésének veszélye.

- Az erő a fő záróélen nem lépheti túl a 400 N-t maximum 750 ms-ra!

Ellenőrizze havonta az erőkorlátozást "Az erőkorlátozás ellenőrzése" fejezetben leírtak szerint és dokumentálja ezt a A kapuberendezés vizsgálati és karbantartási tanúsítványa szerint.

9.3 Ellenőrző listák

9.3.1 Üzembe helyezési jegyzőkönyv

Tulajdonos/üzemeltető:	
Telephely:	
Hajtásadatok	
Gyártó:	
Hajtástípus:	
Üzem mód:	
Gyártási dátum:	
Kapuadatok	
Típus:	
Sorozatszám:	
Szerkesztés éve:	
Méret:	
Kapulap súlya:	
Telepítés, első üzembe vétel	
Cég, szerelőüzem:	
Név, szerelőüzem:	
Első üzembe vétel napja:	
Aláírás:	
Egyebek:	
Módosítások:	

9.3.2 A kapuberendezés ellenőrző listája

Felszerelést/ellenőrzést üzembevetelkor kipipálással kell dokumentálni.

Sz.	Komponens	megvan?	Vizsgálat tárgya	Megjegyzés
1.0	Garázkapu			
1.1	Manuális nyitás és zárás		könnyű járás	
1.2	Rögzítések / dugós csatlakozások		állapot / rögzítés	
1.3	Csapszegek / csuklók		állapot / kenés	
1.4	Futógörgők / tartószerkezetek futógörgők		állapot / kenés	
1.5	Tömítések / csúszóérintkezők		állapot / rögzítés	
1.6	Kapukeret / kapuvezetés		beállítás / rögzítés	
1.7	Kapulap		beállítás / állapot	
2.0	Súly			
2.1	Rugók		állapot / rögzítés / beállítás	
2.1.1	Rugós pántok		állapot	
2.1.2	Rugótörés-biztosítás		állapot / adattábla	
2.1.3	Biztonsági berendezések (rugós összeköttetés,...)		állapot / rögzítés	
2.2	Drótkötelek		állapot / rögzítés	
2.2.1	Kötélrögzítés		állapot / rögzítés	
2.2.2	Kötéldob			
2.3	Lezuhanás elleni biztosítás		állapot	
2.4	T-tengely körbefutás		állapot	
3.0	Hajtás / vezérlés			
3.1	Hajtás / vezetősín / konzol			
3.2	Elektromos kábelek / dugaszok			
3.3	Szükségkireteszelés		működés / állapot	
3.4	Vezérlőkészülékek, nyomógombok / távirányító		működés / állapot	
3.5	Végkikapcsolás		állapot / pozíció	
4.0	Zúzó- és nyíróhelyek biztosítása			
4.1	Erőkorlátozás		megállítás és irányfordítás	
4.2	Védelem személyek felemelése ellen		kapulap megáll 20 kg többletterhelés esetén	
4.3	Környezeti körülmények		biztonsági távolságok	

Sz.	Komponens	megvan?	Vizsgálat tárgya	Megjegyzés
5.0	Más berendezések			
5.1	Reteszelés / zár		működés / állapot	
5.2	Búvóajtó		működés / állapot	
5.2.1	Búvóajtó-érintkező		működés / állapot	
5.2.2	Kapuzáró		működés / állapot	
5.3	Forgalmilámpa-vezérlés		működés / állapot	
5.4	Fénysorompók		működés / állapot	
5.5	Záróél-biztosíték		működés / állapot	
6.0	Üzemeltető / tulajdonos dokumentációja			
6.1	Adattábla / CE-jelölés		teljes / olvasható	
6.2	Kapuberendezés megfelelőségi nyilatkozata		teljes / olvasható	
6.3	Telepítés, üzemelés és karbantartás		teljes / olvasható	

9.3.3 A kapuberendezés vizsgálati és karbantartási tanúsítványa

Dátum	Végrehajtott munkák / szükséges intézkedések	Vizsgálat végrehajtva	Hiányosság megszüntetve
		Cég aláírása / címe	Cég aláírása / címe

10 Tisztítás/ápolás

VESZÉLY



Veszély elektromos feszültség által!

Ha a hajtás vízzel érintkezik, fennáll áramütés veszélye!
Ne használjon a tisztításhoz vizet, vagy folyékony tisztítószereket.

FIGYELMEZ- TETÉS



Ütési és zúzódási veszély a kapu véletlen mozgása miatt!

A hajtás tisztítása során fennáll a lehetősége annak, hogy véletlen kapumenetet váltson ki.

- A hajtáson végzett munkák előtt húzza ki a hálózati csatlakozódugót!

A hajtást szükség esetén száraz ronggyal törölje le.

11 Leszerelés/ártalmatlanítás

11.1 Leszerelés

A leszerelés a **Telepítés** fejezetben olvasható szerelési útmutatóval fordított sorrendben történik.

11.2 Ártalmatlanítás

Az ártalmatlanításhoz szerelje le a kapuberendezést és bontsa szét az egyes anyagcsoportokra:

- műanyagok
- nemvasfémek (pl. rézhulladék)
- elektromos hulladék (motorok)
- acél

Ártalmatlanítsa az anyagokat az adott ország törvényeinek megfelelően! A csomagolóanyagokat mindig környezetkímélően és a hatályos helyi ártalmatlanítási előírások szerint ártalmatlanítsa.



■ Az áthúzott szemetes szimbólum egy elektromos vagy elektronikus berendezés hulladékán azt jelenti, hogy élettartamának végén nem szabad a háztartási hulladékba ártalmatlanítani. Költségmentes leadáshoz az Ön közelében gyűjtőhelyek állnak rendelkezésére elektromos és elektronikai berendezések hulladékainak befogadásához. Ezek címeit a városi, ill. helyi önkormányzatától kaphatja meg. Az elektromos és elektronikus berendezések hulladékainak elkülönített gyűjtésével lehetővé kell tenni az újrafelhasználást és az anyagok újrahasznosítását, ill. berendezések hulladékai értékesítésének más formáit, valamint el kell kerülni a készülékekben esetleg meglévő veszélyes anyagok ártalmatlanításának negatív következményeit a környezetre és emberek egészségére.



Elemek és akkumulátorok nem valók a háztartási hulladékba, ezeket az Európai Unióban – AZ EURÓPAI PARLAMENT ÉS A TANÁCS 2006. szeptember 6-i elemekről és akkumulátorokról szóló 2006/66/EK irányelve értelmében – szakszerű ártalmatlanításra le kell adni. Kérjük, az elemeket és akkumulátorokat a hatályos törvényes rendelkezések alapján ártalmatlanítsa.

12 Garanciális rendelkezések

Kérjük, vegye figyelembe, hogy kizárólag a berendezés magáncélú használatára érvényes. Magáncélú használat alatt napi max. 10 ciklust értünk (NYITÁS/ZÁRÁS).

<https://www.tormatic.de/garantiebestimmungen>

13 Megfelelőségi és beépítési nyilatkozat

13.1 Beépítési nyilatkozat a gépekről szóló 2006/42/EK irányelv szerint

A gyártó beépítési nyilatkozata (az eredeti fordítása)

a gépekről szóló 2006/42/EK irányelv, II. melléklet 1. részének B. szakasza értelmében
 Ezzel kijelentjük, hogy az alábbiakban megnevezett részben kész gép – amennyiben a szállítási terjedelem miatt lehetséges – megfelel az EK gépekről szóló irányelve alapvető követelményeinek.
 A részben kész gép kizárólagos rendeltetése a beépítés egy kapuberendezésbe, hogy azzal teljes gépet alkotson az EK gépekről szóló irányelve értelmében. A kapuberendezést csak azután szabad üzembe venni, ha megállapításra került, hogy az egész berendezés megfelel a EK gépekről szóló irányelv rendelkezéseinek és rendelkezésre áll a II.A melléklet szerinti EK-megfelelőségi nyilatkozat.
 Továbbá kijelentjük, hogy e részben kész gép műszaki dokumentációja a VII. melléklet B része szerint készült és kötelezzünk magunkat, hogy a nemzeti hatóságok indokolt kérésére a részben kész gépre vonatkozó dokumentációt dokumentációs osztályunkon keresztül átadjuk.

Termékmodell / termék:	N-443
Terméktípus:	garázskephajtás
Gyártási év kezdete:	09/2023
Vonatkozó EK-/EU-irányelvek:	2014/30/EU 2011/65/EU RoHS-irányelv, a II. melléklettel együtt (EU) 2015/863 szerint
A gépekről szóló 2006/42/EK irányelv, I. melléklet, 1. részének betartott követelményei:	1.1.2, 1.1.3, 1.1.5, 1.2.1, 1.2.2, 1.2.3, 1.2.4, 1.2.5, 1.2.6, 1.3.2, 1.3.4, 1.5.1, 1.5.2, 1.5.4, 1.5.5; 1.5.6, 1.6.1, 1.6.2, 1.6.3; 1.7
Alkalmazott harmonizált szabványok:	EN ISO 12100:2010; EN ISO 13849--1:2015, PL „C” kat. 2; EN 60335-1:2012/AC:2014; EN 60335-2-95:2015-01/A1:2015-06; EN 61000-6-3:2007/A1:2011; EN 61000-6-2:2005/AC:2005
Egyéb alkalmazott műszaki szabványok és előírások:	DIN EN 12453:2022; EN 300220-1:2017-05; EN 300220-2:2017-05; EN 301489-1:2017
A gyártó és a műszaki dokumentáció meghatalmazottjának neve:	Novoferm tormatic GmbH Eisenhüttenweg 6 44145 Dortmund
A kiállítás helye és dátuma:	Dortmund, 21.09.2023



Dr. René Schmitz, ügyvezető

13.2 Megfelelőségi nyilatkozat a 2014/53/EU irányelv szerint

A beépített rádiós rendszer megfelel a 2014/53/EU irányelvnek. A megfelelőségi nyilatkozat teljes szövege a következő internetcímen áll rendelkezésre:

<https://www.tormatic.de/dokumentation/>



Novofern tormatic GmbH
Eisenhüttenweg 6
44145 Dortmund